

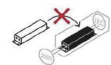

Ibros

GS-LWA-9W , LED 9W, IP44
GS-LWA-12W , LED 12W, IP44
GS-LWA-18W , LED 18W, IP44
3000K 230V~50Hz

Montaż powinna wykonać osoba posiadająca uprawnienia.
Wszelkie czynności wykonywać przy odłączonej oprawie z zasilania.

 Źródło światła LED jest niewymienialne.

 Osprzęt sterujący niewymienny

 Przed przystąpieniem do montażu zapoznaj się z instrukcją.

Oprawa przystosowana do montażu wewnątrz.

Zachowaj instrukcję obsługi

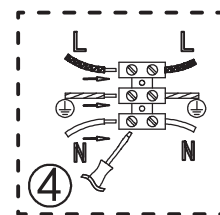
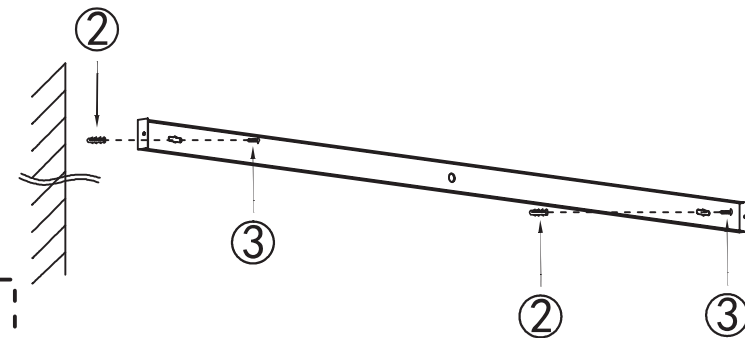
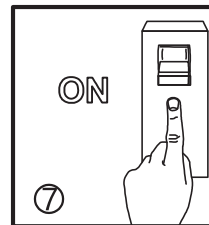
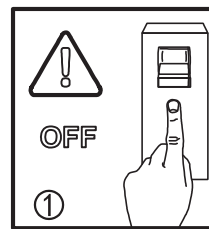

L = Brązowy kabel
N = Niebieski kabel
⊕ = Żółto-zielony kabel

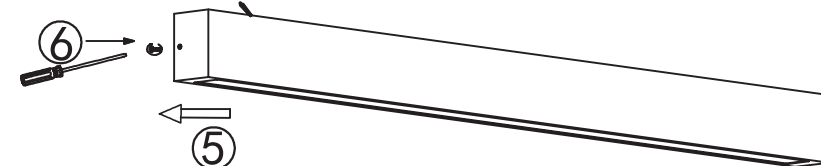

<p>PL - Uwaga! Czynności instalacyjne i montażowe należy złożyć wykwalifikowanemu elektrykowi. Przed pierwszym uruchomieniem upewnij się czy oprawa została zamocowana oraz czy zasilanie zostało prawidłowo podłączone. Należy zapewnić właściwą konserwację. Konserwację przeprowadzać po wyłączeniu oraz wystygnięciu oprawy. Do czyszczenia nie używać środków chemicznych. Producent nie ponosi odpowiedzialności za szkody wynikłe na skutek nieprawidłowego montażu, nieprawidłowego przyłączenia zasilania, modyfikacji oprawy lub zastosowania nieopowiedzianych elementów nieprzewidywanych do współpracy z oprawą. Zabrania się wykonywania przeróbek lub jakichkolwiek napraw produktów poza serwisem producenta. Źródło światła tej oprawy oświetleniowej nie jest wymieniane, w momencie zużycia światła należy wymienić całą oprawę oświetleniową. Ten produkt zawiera źródło światła o klasie efektywności energetycznej D.</p>	<div data-bbox="1151 33 1211 127"> </div> <p>PL – Dyrektywa WEEE Ten sprzęt został zaprojektowany i wykonany z materiałów oraz komponentów wysokiej jakości, które nadają się do ponownego wykorzystania. Symbol przekreślonego kontenera na odpady oznacza, że produkt podlega selektywnej zbiórce zgodnie z postanowieniami Dyrektywy Parlamentu Europejskiego i Rady 2012/19/EU. Takie oznakowanie informuje, że sprzęt elektryczny i elektroniczny po okresie użytkowania, nie może być wyrzucony wraz z innymi odpadami gospodzącymi z gospodarstwa domowego. Użytkownik ma obowiązek oddać sprzęt do podmiotu prowadzącego zbieranie zużytego sprzętu elektrycznego i elektronicznego, tworzącego system zbierania takich odpadów w tym do odpowiedniego składowiska, lokalnego punktu zbiórki lub jednostki gminnej. Zużyty sprzęt może mieć szkodliwy wpływ na środowisko i zdrowie ludzi z uwagi na potencjalną zawartość niebezpiecznych substancji, mieszanin oraz części składowych. Gospodarstwo domowe spełnia zobowiązania w przyczyniając się do ponownego użytku i oszczędki, w tym na recyclingu, zużytego sprzętu. Na tym etapie kształtują się postawy, które wpływają na zachowanie wspólnego dobra jakim jest czyste środowisko naturalne. Gospodarstwa domowe zostały nakazane jako zgodnie z wystawą użytkowników dobrego sprzętu i racjonalne gospodarowanie nimi wpływa na odzyskiwanie surowców wtórnych. W przypadku niewłaściwej użycia tego produktu mogą zostać nałożone kary zgodnie z ustawodawstwem krajowym.</p> <p>RU - Директива WEEE Данное оборудование было разработано и изготовлено с использованием высококачественных материалов и компонентов, подлежащих вторичной переработке. Символ перечернутого контейнера для отходов указывает на то, что изделие подлежит раздельному сбору в соответствии с положениями Директивы 2012/19/ЕU Европейского парламента и Совета. Эта маркировка указывает на то, что электрическое и электронное оборудование после окончания срока службы не должно выбрасываться вместе с другим бытовым мусором. Пользователь обязан сдать оборудование сборщику отходов электрического и электронного оборудования, создающему систему сбора в таких условиях, в том числе в соответствующий магазин, местный пункт сбора или муниципальное учреждение. Отработанное оборудование может оказывать вредное воздействие на окружающую среду и здоровье человека из-за возможного содержания в нем опасных веществ, смесей и компонентов. Домашнее хозяйство играет важную роль в содействии повторному использованию и восстановлению, включая переработку, отработанного оборудования. На этом этапе формируются установки, способствующие сокращению общего блага - чистоты окружающей среды. Домашнее хозяйство также является одним из крупнейших потребителей мелкой бытовой техники, и рациональное обращение с ней влияет на извлечение вторичного сырья. В случае неправильной утилизации данного продукта могут быть применены штрафные санкции в соответствии с национальным законодательством.</p> <p>UA - Директива WEEE Ця обладання розроблено та виготовлено з використанням високоякісних матеріалів і компонентів, придатних для вторинної переробки. Символ перечерненого контейнера для відходів означає, що виріб підлягає роздільному збору відповідно до положень Директиви 2012/19/ЄС Європейського Парламенту та Ради. Це маркування вказує на те, що електричне та електронне обладнання після закінчення терміну його експлуатації не можна утилізувати або разом з іншими побутовими відходами. Користувач зобов'язаний здавати обладнання в пункт прийому відпрацьованого електричного та електронного обладнання, який організував систему збору таких відходів, у тому числі у відповідний магазин, місцевий пункт збору або муниципальну установу. Відпрацьоване обладнання може мати шкідливий вплив на навколишнє середовище та здоров'я людини через потенційний вміст небезпечних речовин, су імішей та компонентів. Домогосподарство відіграє важливу роль у сприянні повторному використанню та відновленню, включаючи переробку, відпрацьованого обладнання. На цьому етапі формуються ставлення, яке сприяє збереженню спільного блага, яким є чисте довкілля. Домогосподарства також є одним з найбільших користувачів малих побутових приладів, і раціональне поводження з ними впливає на відновлення вторинної сировини. У разі неналежної утилізації цього продукту можуть бути застосовані штрафні санкції відповідно до національного законодавства.</p> <p>SK - Smernica o OEEZ Toto zariadenie bolo navrhnuté a vyrobené z vysokokvalitných materiálov a komponentov, ktoré sú recyklovateľné. Symbol prekrúteného kontajneru na odpad označuje, že výrobok podlieha separovaniu v súlade s ustanoveniami smernice Európskeho parlamentu a Rady 2012/19/EU. Toto označenie znamená, že elektrické a elektronické zariadenie sa po skončení jeho životnosti nesmie likvidovať spolu s iným odpadom z domácnosti. Používateľ je povinný odovzdať zariadenie do zberne elektrických a elektronických zariadení, ktorá vytvára systém zberu takého odpadu, vrátane príslušnej predajne, miestneho zberného miesta alebo obecnej jednotky. Odpad zo zariadení môže mať škodlivý vplyv na životné prostredie a ľudské zdravie vzhľadom na možný obsah nebezpečných látok, zmesí a zložiek. Domácnosť zohráva dôležitú úlohu pri prispievaní k opätovnému použitiu a zhodnoteniu vrátane recyklácie odpadových zariadení. V tejto fáze sa formujú postoje, ktoré prispievajú k zachovaniu spoločného dobra, ktorým je čisté životné prostredie. Domácnosti sú tiež jedným z najväčších používateľov malých spotrebičov a racionálne hospodárenie s nimi ovplyvňuje zhodnocovanie druhotných surovín. V prípade nesprávnej likvidácie tohto výrobku môžu byť uložené sankcie v súlade s vnútroštátnymi právnymi predpismi.</p> <p>GB - WEEE Directive This equipment has been designed and manufactured using high-quality materials and components that are recyclable. The symbol of the crossed-out waste container indicates that the product is subject to separate collection in accordance with the provisions of Directive 2012/19/EU of the European Parliament and of the Council. This marking indicates that the electrical and electronic equipment, after its useful life, must not be disposed of with other household waste. The user is obliged to return the equipment to a waste electrical and electronic equipment collector setting up a system for the collection of such waste, including to a local collection point or municipal unit. Waste equipment may have a harmful impact on the environment and human health due to its potential content of hazardous substances, mixtures and components. The household plays an important role in contributing to the reuse and recovery, including recycling, of waste equipment. At this stage, attitudes are formed that contribute to the preservation of the common good, which is a clean environment. Households are also one of the biggest users of small appliances and rational management of them influences the recovery of secondary raw materials. In the event of improper disposal of this product, penalties may be imposed in accordance with national legislation.</p> <p>DE - WEEE-Richtlinie Dieses Gerät wurde für die Verwendung hochwertiger Materialien und Komponenten entwickelt und hergestellt, die recycelbar sind. Das Symbol des durchgestrichenen Abfallbehälters zeigt an, dass das Produkt gemäß den Bestimmungen der Richtlinie 2012/19/EU des Europäischen Parlaments und des Rates der getrennten Sammlung unterliegt. Diese Kennzeichnung weist darauf hin, dass das Elektro- und Elektronikgerät nach Ablauf seiner Nutzungsdauer nicht mit dem übrigen Hausmüll entsorgt werden darf. Der Nutzer ist verpflichtet, das Gerät an einen Sammler von Elektro- und Elektronik-Altgeräten zurückzugeben, der ein System zur Sammlung solcher Abfälle eingerichtet hat, einschließlich eines geeigneten Geschäfts, einer örtlichen Sammelstelle oder einer kommunalen Einrichtung. Altgeräte können aufgrund ihres potenziellen Gehalts an gefährlichen Stoffen, Gemischen und Bestandteilen schädliche Auswirkungen auf die Umwelt und die menschliche Gesundheit haben. Der Haushalt spielt eine wichtige Rolle, wenn es darum geht, zur Wiederverwendung und Verwaltung, einschließlich des Recyclings, von Altgeräten beizutragen. In dieser Phase bilden sich Einstellungen heraus, die zur Erhaltung des Gemeinwohls, d. h. einer sauberen Umwelt, beitragen. Die Haushalte sind auch einer der größten Nutzer von Kleingeräten, und ein rationeller Umgang mit ihnen beeinflusst die Rückgewinnung von Sekundärrohstoffen. Im Falle einer unsachgemäßen Entsorgung dieses Produkts können gemäß den nationalen Rechtsvorschriften Sanktionen verhängt werden.</p> <p>HU - EGYVELEK! A telepítési és összeszerelési tevékenységeket szakképzett villanyszerelőnek kell elvégeznie. A készülék első üzembe helyezése előtt győződjön meg arról, hogy a lámpatest megfelelően fel van szerelve, és a tápellátás megfelelően van-e csatlakoztatva. Biztosítani kell a megfelelő karbantartást. A karbantartást a lámpatest kiakasztása és lehűlése után kell elvégezni. Ne használjon vegyszereket a tisztálathoz. A gyártó nem vállal felelősséget azokért a károkról, amelyek a hibás beszerelésből, a hibás telepítésből, a készülék átállításából vagy a nem megfelelő elemek használatából erednek. Tilos bármilyen termék módosítását vagy javítását a gyártó szervizközpontján kívül. Ennek a lámpatestnek a fényszára nem cserélhető, amikor a lámpa elhasználódik, a teljes világítástest ki kell cserélni. Ez a termék D energiahatékonysági osztályba tartozó fényszárt tartalmaz.</p> <p>CZ - Pozor! Instalaci a montážní činnosti by měl provádět kvalifikovaný elektrikář. Před prvním spuštěním zařízení se ujistěte, že je svítidlo správně namontováno a že je správně připojeno napájení. Musí být zajištěna správná údržba. Udržbu by měla být prováděna po vypnutí a vychladnutí svítidla. K čištění nepoužívejte chemikálie. Výrobce neručí za škody způsobené nesprávnou instalací, nesprávným připojením napájení, úpravou svítidla nebo použitím nevhodných prvků, které nejsou určeny pro ochlazení se svítidlem. Je zakázáno upravovat nebo opravovat akékoliv produkty mimo servisní středisko výrobce. Světlý zdroj tohoto svítidla není vyměnitelný; pokud se světlo opotřebuje, třeba vyměnit celé osvětlovací těleso. Tento výrobek obsahuje světelný zdroj s třídou energetické účinnosti D.</p> <p>RO Atentie! Activitățile de instalare și asamblare trebuie efectuate de un electrician calificat.Înainte de a porni dispozitivul pentru prima dată, asigurați-vă că corpul de iluminat este montat corect și că sursa de alimentare este conectată corect. Trebuie asigurată întreținerea corespunzătoare. Întreținerea trebuie efectuată după ce corpul de iluminat a fost oprit și răcit. Nu utilizați substanțe chimice pentru curățare. Producătorul nu este responsabil pentru daune rezultate din instalarea incorectă, conectarea incorectă la alimentare, modificarea dispozitivului de fixare sau utilizarea unor elemente necorespunzătoare, care nu sunt destinate utilizării cu corpul de iluminat. Este interzisă modificarea sau repararea oricărui produs în afara centrului de servicii al producătorului. Sursa de lumină a acestui corp de iluminat nu se înlocuiește; când lumina se uzură, întreg corpul de iluminat trebuie înlocuit. Acest produs conține o sursă de lumină cu o clasă de eficiență energetică D.</p> <p>ES Atención! Las actividades de instalación y montaje deben ser realizadas por un electricista cualificado. Antes de encender el dispositivo por primera vez, asegúrese de que la luminaria esté correctamente montada y que la fuente de alimentación esté correctamente conectada. Se debe garantizar un mantenimiento adecuado. El mantenimiento debe realizarse después de apagar y enfriar la luminaria. No utilice productos químicos para la limpieza. El fabricante no se hace responsable de los daños resultantes de una instalación incorrecta, una conexión eléctrica incorrecta, una modificación del aparato o el uso de elementos inadecuados que no están destinados a usarse con el aparato. Está prohibido modificar o reparar cualquier producto fuera del centro de servicio del fabricante. La fuente de luz de esta luminaria no es reemplazable; cuando la luz se desgasta, se debe reemplazar todo el artefacto de iluminación. Este producto contiene una fuente luminosa con una clase de eficiencia energética D.</p> <p>ET Tähtsapan! Paigaldus- ja montaažitöiminguil peaks teostama kvalifitseeritud elektrik. Enne seadme esmakordset käivitamist veenduge, et valgusti on korralikult paigaldatud ja toiteallikas on korralikult ühendatud. Tuleb tagada nõuetekohane hooldus. Hooldust tuleb läbi viia pärast valgusti väljalülitamist ja mahajäämist. Ärge kasutage puhastamiseks kemikaale. Tootele ei vastuta kahjustuste eest, mis on põhjustatud ebaõigest paigaldamisest, vales toiteühendusest, kinnisuldelemise muutmisest või sobimatute elementide kasutamisest, mis ei ole ette nähtud koos armatuuriaga kasutamiseks. Tootele muutmise või parandamise väljapoolt tootele teeninduskeskust on keelatud. Selle valgusti valgustikesi ei vahetata; kui valgusti lüüakse, tuleb kogu valgusti välja vahetada. See toode sisaldab valgustiliskit, mille energiatõhususe klass on D.</p> <p>LT Dėmesio! Montavimo ir surinkimo darbus turi atlikti kvalifikuotas elektrikas. Prieš įjungdami įrenginį pirmą kartą, įsitinkite, kad šviestuvai yra tinkamai sumontuoti ir ar tinkamai prijungtas maitinimo šaltinis. Turi būti užtikrinta tinkama priežiūra. Priežiūra turėtų būti atliekama išjungus ir išvėsus šviestuvą. Valymui nenaudokite cheminių medžiagų. Gamintojas neatitinka jokių modifikacijų, netinkamo maitinimo prijungimo, armatūros modifikavimo arba netinkamų elementų, neskių naudoti su armatūra, naudojimo. Draudžiama keisti ar taisyti bet kokius gaminius ne gamintojo techninės priežiūros centre. Šis šviestuvo šviestvas šaltinis nekeičiamas; kai šviestuvus susidėvėja, reikia pakeisti visą šviestuvą. Šis gaminyje yra D energijos vartojimo efektyvumo klasės šviestvo šaltinis.</p> <p>LV Uzmanību! Uzstādīšanas un montāžas darbus jāveic kvalificētam elektrīkam. Pirms ierīces pirmās iedarbināšanas pārbaudiet, vai gaismeklis ir pareizi uzstādīts un barošanas avots ir pareizi pievienots. Jānodrošina pareiza apkope. Apkope jāveic pēc tam, kad gaismeklis ir izslēgts un atdzisis. Tīrīšanai neizmantojiet ķīmiskās vielas. Ražotājs nav atbildīgs par bojājumiem, kas radušies nepareizas uzstādīšanas, nepareiza strāvas pieslēgšanas, armatūras modifikācijas vai nepareizo elementu izmantošanas dēļ, kas nav paredzēti lietošanai kopā ar armatūru. Jēkuru izstrādājumu ir aizliegti modificēt vai labot ārpus ražotāja servisa centra. Šis gaismeklis gaismas avots nav nomaināms; kad gaisma notējas, jānomaina viss apgaismes ķermenis. Šis izstrādājums satur gaismas avotu ar D energoefektivitātes klasi.</p>
--	---